



# Fellowes

THE WORLD'S TOUGHEST SHREDDERS™



**取扱説明書・保証書**

**フェローズシュレッダー DS-1100C**

**フェローズ ジャパン株式会社**

〒141-0031 東京都品川区西五反田4-32-1 東京日産西五反田ビル2号館7F  
TEL. 03-5496-2401

[www.fellowes.co.jp](http://www.fellowes.co.jp)

# 目次

目次.....	p.1	紙詰まりを起こした時は.....	p.10
はじめに.....	p.1	本機が停止した時は.....	p.10
使用上の注意.....	p.1~4	警告ランプが点灯している時は...	p.11
内容物の確認.....	p.5	ごみがいっぱいになったら...	p.11
設置方法.....	p.5	お手入れ方法.....	p.12
各部の名称と働き.....	p.6~7	故障かな?と思ったら.....	p.13
ご使用方法(紙の細断).....	p.8~9	製品仕様.....	p.13
ご使用方法(クレジットカードの細断)...	p.9	保証書.....	p.15
こんな時は...	p.10		

## はじめに

フェローズシュレッダーDS-1100Cをお買い求めいただき、ありがとうございます。  
フェローズシュレッダーDS-1100Cは安心してお手軽にご利用いただけるシュレッダーです。  
ご使用になる前に、必ず取扱説明書をよくお読みいただきますようお願い申し上げます。  
また、本取扱説明書は必ず保管してください。

## 使用上の注意

### 絵表示について

この取扱説明書および製品への表示では、製品を安全に正しくお使いいただき、あなたや他の人への危害や財産への損害を未然に防止するために、いろいろな絵表示をしています。その表示と意味は次のようになっています。内容をよく理解してから本文をお読みください。



**警告**

この表示を無視して誤った取扱いをすると、人が死亡または重傷を負う可能性が想定される内容を示しています。



**注意**

この表示を無視して誤った取扱いをすると、人が傷害を負う可能性が想定される内容および物的損害のみ発生が想定される内容を示しています。

### 図記号の意味



.....  
気をつける必要がある  
ことを表しています。



.....  
してはいけないことを  
表しています。



.....  
しなければならない  
ことを表しています。

安全にご利用いただくために、下記の注意事項を必ずお守りください。



### 子供使用禁止

- ・乳幼児・お子様・ペットを近づけたり、近くで使用しないでください。  
※思わぬ事故の恐れがあります。
- ・絶対にお子様に触れさせたり、使用させたりしないでください。  
※やけど、感電、怪我の恐れがあります。



### 手を入れるな

- ・細断中は紙から手を離し、絶対に指で押し込んだり、つかんだりしないでください。紙と一緒に手が投入口の内部に引き込まれる恐れがあります。小さい紙を細断する時は、特にご注意ください。
- ・危険ですので、カッター部には手を触れないでください。  
※怪我をする恐れがあります。
- ・投入口や排出口及び機械の内部には絶対に手や棒などをいれしないでください。  
※怪我の原因となることがあります。



### 衣類巻き込み注意

ネクタイ、ネックレス、着衣のそで、プレスレット、腕時計のチェーンなどを投入口にたらしさないでください。引き込まれて怪我の原因となることがあります。



### 髪の毛巻き込み注意









髪の毛を投入口にたらしさないでください。引き込まれて怪我の原因となることがあります。







### 可燃スプレー厳禁

本機に可燃性エアゾールスプレー等（潤滑剤のスプレー、エアダスター等）を使用しないでください。スプレーから噴射された可燃性ガスが内部に残留して、引火や爆発を起こす恐れがあります。

## 警告

-  作業が終了した時は、電源を切ってください。また、使用しない時は、電源プラグをコンセントから抜いてください。  
※火災や思わぬ事故の原因となりますことがあります。
-  表示された電源電圧以外の電圧で使用しないでください。また、タコ足配線をしてください。  
※火災、感電の恐れがあります。
-  電源コードを傷つけたり、破損したり、加工したりしないでください。また重いものを載せたり、引っばったり、無理に曲げたりしないでください。  
※火災、感電の恐れがあります。
-  お客様自身による分解、改造、修理を絶対にしないでください。  
※火災、感電、思わぬ怪我の恐れがあります。
-  万一、発熱したり、煙が出たり、変な臭いがあるなど異常な状態になりましたら、使用を中止して主電源スイッチを切り、必ず電源プラグを抜いてください。  
※火災、感電の恐れがあります。
-  万一、金属片や水、液体等、異物が機器の内部に入った場合は、主電源スイッチを切り、電源プラグをコンセントから抜いてください。  
※火災、感電の恐れがあります。
-  ボタン電池等の電池類は絶対に投入しないでください。  
※火災の恐れがあります。
-  濡れた手で電源プラグを抜き差ししないでください。  
※感電の恐れがあります。
-  本機の一部が破損したり、故障したまままでのご使用はおやめください。  
※怪我や感電の恐れがあります。

## 注意

-  本機は紙専用のシュレッダーです（付加機能としてクレジットカードの細断も可能です）。他の目的には使用しないでください。  
ホッチキスは10号針まで、ゼムクリップは28mmまで細断可能です。それ以上大きいものは必ず取り除いてから細断してください。  
※故障の原因になります。
-  ■投入してはいけないもの  
粘着シールや宅配便の送り状、各種テープ類など糊のついたもの、各種フィルム、ビニール、ポリ袋、OHPシート、カーボン紙、インクリボン、新聞紙、布類、和紙など繊維の荒い紙  
※故障や詰まりの原因になります。
-  湿った紙、濡れた紙は投入しないでください。  
※火災、感電の恐れがあります。
-  水平で安定した場所に設置してください。ぐらついた台の上や傾いた所など不安定な場所に置くと、落ちたり、倒れたりして怪我の原因となることがあります。
-  本機は重心が高い位置にありますので、転倒に注意してください。万一、操作中に転倒した場合は、必ず主電源スイッチを切り、電源プラグをコンセントから抜いてから起こしてください。

## 注意



必ずコンセントの近くで本機を使用し、電源プラグが容易に着脱できるように、コンセントのそばにものを置かないでください。



電源コードは伸ばして使ってください。束ねたまま使うと加熱の原因になります。



電源プラグを抜く時は、電源コードを引っ張らずに、必ず電源プラグを持って行ってください。  
※火災、感電の恐れがあります。



本機に水などをかけないでください。  
※火災、感電の恐れがあります。



本機の上に花瓶、植木鉢、コップや、水などの入った容器等を置かないでください。  
※火災、感電の恐れがあります。



本機の上にものを載せたり、腰をかけたり、乗ったりしないでください。  
※怪我をする原因になる恐れがあります。



冷暖房機のそば、高温多湿な場所、ほこりの多い場所で使用しないでください。  
※火災、感電の恐れがあります。



本機を直射日光の当たる場所に設置しないでください。電子部品の誤動作や故障の原因となることがあります。



本機や電源コードを熱器具に近づけないでください。キャビネットや電源コードが変形して、火災、感電の原因または誤動作の原因となることがあります。



細断くずを捨てる時、お手入れの時、ご使用にならない時、移動する時は必ず電源プラグをコンセントから抜いてください。  
※火災、感電の恐れがあります。



細断してはいけない書類等は投入口付近に置かないでください。誤って細断される恐れがあります。



このシュレッターは日本国内用として製造・販売しています。日本国外で使用された場合、当社は一切責任を負いかねます。

# 内容物の確認

下記のとおり、本体および付属品が同梱していることをご確認ください。

## ■マシン本体

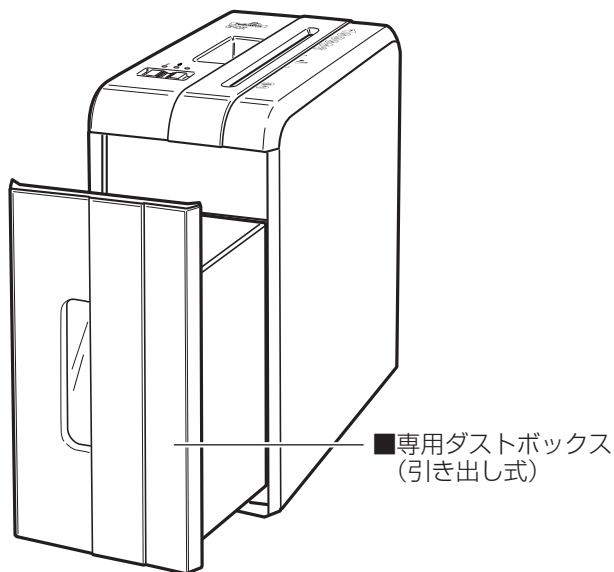

## ■取扱説明書



※出荷時に行う細断テストで使用した紙片が排紙口に残っていることがあります。ご了承ください。

# 設置方法

## 設置する場所について

- 電源コンセントに近く、電源プラグの接続および取り外しが容易にできる場所に設置してください。
- 水平な場所に設置してください。
- 換気のよい場所に設置してください。
- 本機を壁や家具などから10cm以上離して設置してください。
- 小さなお子様やペットが触れて誤って作動しないよう、手の届かない場所に設置してください。また、使用後に主電源スイッチをOFFにしてコンセントから電源プラグを抜いてください。

# 各部の名称と働き

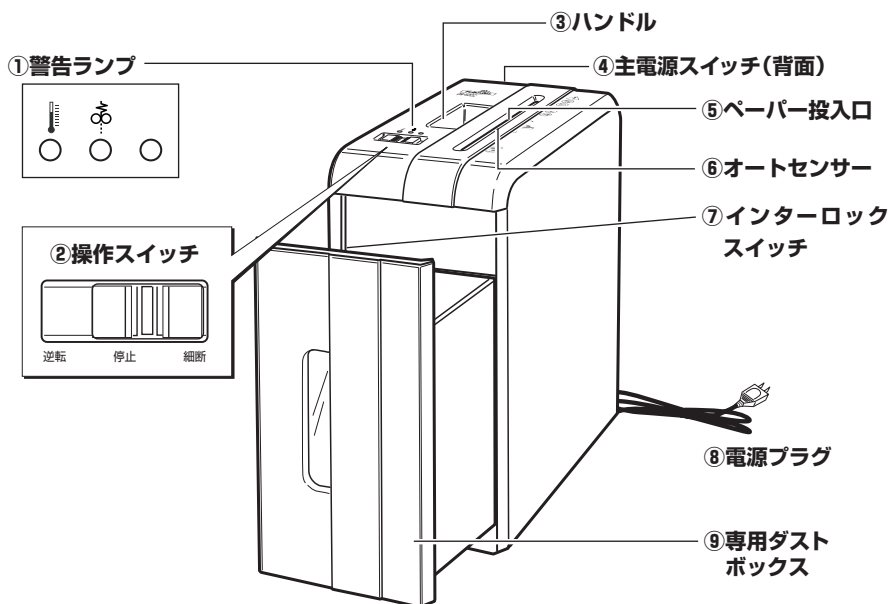

## ①警告ランプ

紙詰まりやオーバーヒートなど本体の状態をランプでお知らせします。(7ページ参照)

## ②操作スイッチ

自動細断、停止、逆回転の操作を行うスイッチです。(7ページ参照)

## ③ハンドル

本機を移動させる時に使用します。

## ④主電源スイッチ(背面)

電源のオン/オフの操作を行うスイッチです。

## ⑤ペーパー投入口

ここから細断する紙を投入します。

## ⑥オートセンサー(内部)

ペーパー投入口の中央にあるセンサーです。自動細断モードの時、紙がペーパー投入口の中央を通過すると、センサーが反応してカッターが自動的に回転します。紙の細断が終わるとカッターは自動的に停止します。

## ⑦インターロックスイッチ

安全のため、専用ダストボックスが正しくセットされていない時は、カッターが回転しません。

専用ダストボックスの縁にある突起がこのスイッチを押すことによって本製品が使用できるようになります。

## ⑧電源プラグ

コンセント(AC100V、50/60Hz)に差し込みます。

## ⑨専用ダストボックス

本体にセットしてご利用いただくための専用のダストボックス(引き出し式)です。

## ■警告ランプ

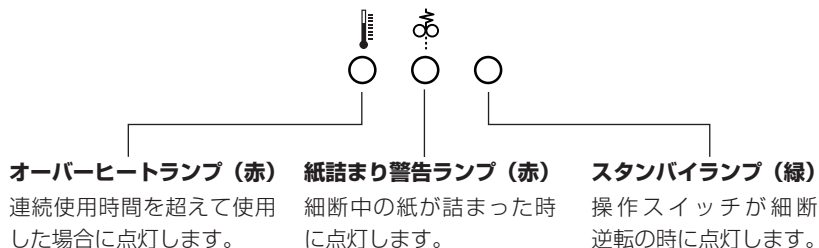

## ■操作スイッチ

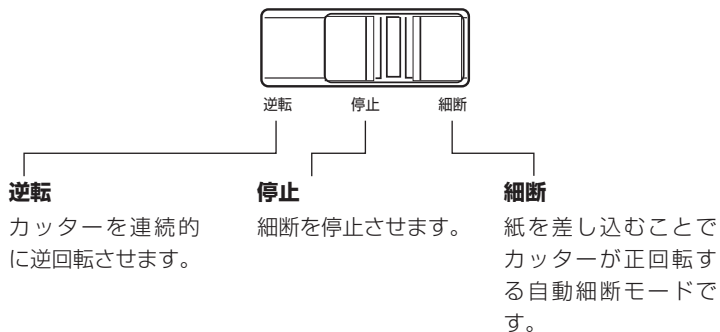



# ご使用方法（紙の細断）

- 1** 本体背面の主電源スイッチをOFFにし、電源プラグをコンセント（AC100V）に差し込みます。



- 2** 主電源スイッチをONにします。



- 3** 操作スイッチを「細断」の位置にします。  
スタンバイランプが点灯します。

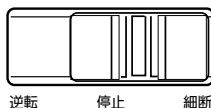

- 4** 細断する紙をまっすぐに入れ、  
すぐに紙から手を離します。

細断する紙を挿入すると、ペーパー投入口中央のオートセンサーが感知して、自動的にカッターが回転します。細断が終了するとオートストップ機能により、自動的に停止します。

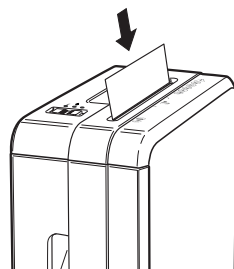

## 警告

ずっと紙をつかんでいると紙と一緒に引き込まれる恐れがあり、大変危険です。  
小さい紙を細断する時は特にご注意ください。

- 5** 操作スイッチを「停止」の位置に戻します。

- 6** 本体背面の主電源スイッチをOFFにし、電源を切ります。  
使用しない時は電源プラグをコンセントから抜いてください。



## 注意

- 最大細断枚数は、A4サイズコピー用紙で11枚です。  
(コピー用紙64g/m<sup>2</sup>)
- 規定の細断枚数より多い紙を一度に投入されると、故障の原因になります。規定枚数より多い紙の投入で故障の場合は、保証期間内であっても有償修理になりますのでご注意ください。
- 紙の幅が投入口よりも広い紙を折りたたんで投入する場合は、紙の厚みが増しますので、その分一度に細断できる枚数が減ります。

## ご使用方法 (クレジットカードの細断)

本機は紙専用のシュレッダーですが、付加機能としてカードの細断も可能です。

ペーパー投入口中央に、縦方向にカードを入れます。

- カードは必ず1度に1枚ずつ入れてください。
- ペーパー投入口の中央にあるオートセンサーを通るように投入してください。オートセンサーを通らないと作動しません。

### 【細断できるカード】

クレジットカード、キャッシュカード等プラスチック製カード、紙製カード

### 【細断できないカード】

プリペイドカード等薄型のカードや定期券、運転免許証、ラミネートされたカード

※細断されたカード類は紙と分別されません。

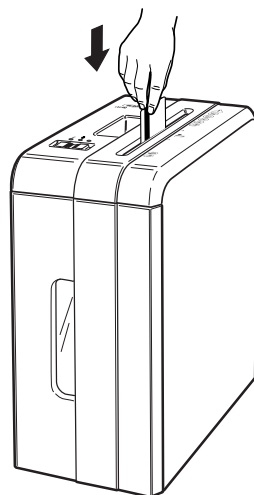

## こんな時は…

### 紙詰まりを起こした時は

操作スイッチを「逆転」の位置にすると、連続的にカッターは逆回転します。紙詰まりを起こし、停止した時は操作スイッチを「逆転」にしてカッターを逆回転させ、紙を上から取り除いてください。また、詰まった紙が引っかかって取れにくい場合は「逆転」（逆回転）と「細断」（正回転）を交互に作動させて、詰まった紙を取り除いてください。

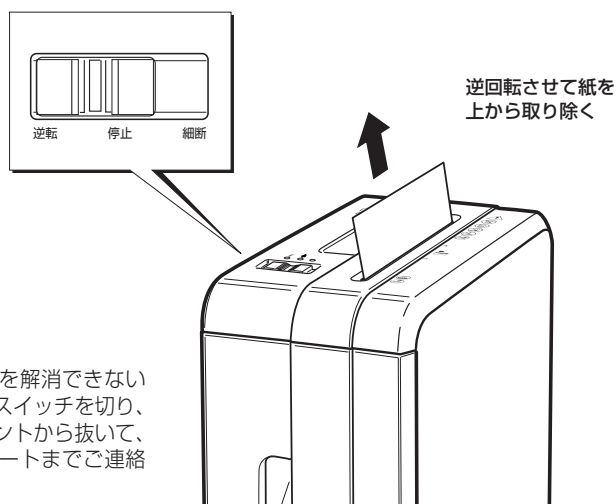

※上記操作でトラブルを解消できない場合は、必ず主電源スイッチを切り、電源プラグをコンセントから抜いて、弊社カスタマーサポートまでご連絡ください。

### 本機が停止した時は（オーバーロードプロテクション機能）



本機はモーターのオーバーヒートによる故障を防ぐための、オーバーロードプロテクションという機能を持っています。

最大細断枚数（11枚）で5分間以上（ご使用の状況により前後する場合があります）の連続運転をしたり、用紙をかみこんで刃の回転が止まってしまった時などにこの機能が働き、モーターが停止します。この時、オーバーヒートランプが点灯します。

このオーバーロードプロテクション機能が働き本機が停止した時は、必ず本体背面の主電源スイッチを切り、電源プラグをコンセントから抜いてそのままにしてください。

約45分後に再び使用することができます。

## 警告ランプが点灯している時は

		原因	対策	参照
	点灯	連続使用時間を超えています。	主電源スイッチを切り、電源プラグをコンセントから抜いてください。	10ページ
	点灯	紙詰まりを起こした紙が投入口に残っています。	投入口の紙を取り除いてください。	10ページ

## ごみがいっぱいになったら…

ごみがいっぱいになったら、下記の手順に従って捨ててください。

- 1** 操作スイッチが「停止」の位置にあることを確認し、本体背面の主電源スイッチをOFFにします。
- 2** 電源プラグをコンセントから抜きます。
- 3** 専用ダストボックスを引き出し、ごみを捨てます。
- 4** ごみを捨てた後、インターロックスイッチに突起がかみ合うようにして、専用ダストボックスを取りつけます。
  - ごみがたまったまま使用すると細断した紙が再度刃に巻き込まれてトラブルの原因となる場合がありますので、なるべく早めに処分するようにしてください。
  - 紙やクレジットカードの切り屑は各自自治体の規定に従って処分してくださいませう、お願いいたします。



**注意**

専用ダストボックスが正しく閉じられていないと、電源をONにしても本製品は動作しません。インターロックスイッチが押されているか確認してください。(6ページ参照)

# お手入れ方法

主電源スイッチがOFFになっていることを確認し、電源プラグをコンセントから抜きます。

本体の外側樹脂部を柔らかい布で乾拭きします。汚れがひどい時は、中性洗剤をごく少量だけ布につけて拭いてください。



## 注意

シンナー、ベンジンなどは変色、変形、傷の原因となりますので、絶対に使用しないでください。



## 警告

- ・エアゾール式の潤滑油及びクリーナー等は絶対に使用しないでください。マシン内部で引火し爆発や火災の恐れがあります。
- ・カッターの刃には手を触れないよう、充分ご注意ください。



## 警告

火災や爆発の危険がありますので、絶対に可燃性のスプレー式潤滑剤をシュレッダー機構部に噴霧したり、エアゾールをペーパー投入口から噴霧しないでください。シュレッダーのペーパー投入口、カッター部、ダストボックス等にスプレーを噴霧した場合、シュレッダー内部に可燃性ガスが滞留し、シュレッダーの主電源スイッチの切り替え接点の火花、静電気の火花、内部モーター整流子の火花等が引火して、火災や爆発を引き起こす恐れがあります。

### 【使用厳禁のスプレー】

- ・可燃性スプレー式の潤滑剤
- ・可燃性スプレー式のエアーダスター
- ・可燃性スプレー式のオイル、グリス、シリコングリス
- ・可燃性スプレー式の洗剤
- ・可燃性スプレー式の汚れ落とし剤
- ・可燃性スプレー式の静電気除去剤
- ・可燃性スプレー式の錆止め、錆び落とし剤
- ・その他エアゾール式の可燃性スプレー全て

# 故障かな？と思ったら

## ★動作しない

- 電源プラグが正しくコンセントに入っていますか？……………P8
- 主電源スイッチがONになっていますか？……………P8
- 細断する紙がオートセンサーの部分を通るように投入していますか？……………P8
- 紙詰まりを起こしていませんか？……………P9、10
- 専用ダストボックスが正しくセットされていますか？……………P6

## ★細断中に止まった・細断できない

- 紙を多く入れ過ぎていませんか？……………P9
- 投入口の幅より大きい紙を入れようとしていませんか？……………P9
- 紙をななめに入れていませんか？……………P8
- オーバーロードプロテクション機能が働いていませんか？……………P10

以上のことを確認していただき、それぞれの参照ページに従って対処してください。  
もし解決できない場合は主電源スイッチをOFFにし、電源プラグをコンセントから抜いて弊社カスタマーサポート（TEL.03-5496-2401-30#）までご連絡ください。

## 製品仕様

品名	DS-1100C
寸法 W × D × H (mm)	218×386×433mm
質量	7.8kg
電源	AC100V 50/60Hz
消費電力	200W
電流	2A
連続使用時間	5分間
投入幅	225mm
細断サイズ	4mm×36mmクロスカット
最大細断枚数	11枚(A4コピー用紙64g/m <sup>2</sup> )
細断速度	2.7m/分
ダストボックス容量	15ℓ

---

---

---

---

---

---

---

---

---

---

---

---

---

---

---

---

---

---

---

---

---

---

---

---